

GmbH & Co. KG

HARK® *Die Nr. 1*

Marktführer im Kamin- und Kachelofenbau



Programm Kaminöfen 2017





Hark-Fabrikverkaufszentrum in Duisburg



Hark-Hauptverwaltung in Duisburg

HARK Duisburg

Hark Kamine und Kachelöfen sind aus gutem Grund die meistgekauften Deutschlands. Mehr als 45 Jahre Erfahrung haben uns zum führenden Hersteller für Kamine und Kachelöfen in Deutschland gemacht.

Heute verfügen wir bundesweit über ein flächen-deckendes Vertriebsnetz mit 65 eigenen Studios und mehr als 100 Stützpunkthändlern. Auch auf dem internationalen Markt sind wir bereits mit einer Vielzahl von Vertriebspartnern erfolgreich tätig.



Werk 1 und Lager in Duisburg

DIE WELT DER KAMINE...



Faszination Feuer

Die Quelle und die Inspiration unseres Schaffens....

Sehr geehrte Interessenten,

entdecken Sie bei uns die ganze Welt der Kamine und Kachelöfen. In einer Qualität, die überzeugt und in einer Vielfalt, die begeistert. Kontinuierlich entwickelt, konsequent optimiert und ständig geprüft, garantieren Ihnen sämtliche Hark-Produkte ein Höchstmaß an Qualität.

Dabei setzen wir auch in punkto Umweltverträglichkeit Maßstäbe. Das sind Vorteile, die heiße Genießer und kühle Rechner gleichermaßen überzeugen.

Weit mehr als eine Million zufriedener Kunden haben uns zu dem gemacht, was wir heute sind: Deutschlands führender Hersteller für Kamine und Kachelöfen.

Kurzum: Bei uns wird Ihr Kaminkauf zum Vergnügen – denn Hark hat für jeden Wunsch den passenden Kamin.

Herr Klaus Hark



Es gibt viele gute Gründe...

sich für einen Hark-Kamin zu entscheiden:

1. **WIR** haben über 45 Jahre Erfahrung im Kamin- und Kachelofenbau.
2. **WIR** forschen nach zukunftsweisenden Lösungen und entwickeln erfolgreich Innovationen. Unsere ECOplus-Verbrennungstechnik mit Feinstaubfilter ist mehrfach ausgezeichnet.
3. **WIR** schützen die Umwelt und schonen die Wälder. ECOplus steht für eine saubere Verbrennung mit weniger Schadstoffen und einer maximalen Energieeffizienz bei minimalem Brennstoffverbrauch.
4. **WIR** bieten kompetente und professionelle Fachberatung in mehr als 65 Hark-Verkaufsstudios oder auf Wunsch auch zu Hause.
5. **WIR** nehmen uns Zeit für Sie und planen und fertigen nach Ihren individuellen Ideen und persönlichen Vorstellungen.
6. **WIR** machen Wohnträume wahr. Wählen Sie Ihren Kamin aus einer fast grenzenlosen Fülle an Modell- und Farbmöglichkeiten.
7. **WIR** sind Hersteller. Eigene Werke sichern eine gleichbleibend hohe Qualität.
8. **WIR** verwenden für unsere Kamine und Kaminöfen ausschließlich hochwertige Spitzen-Werkstoffe und -Materialien.
9. **WIR** produzieren unsere Ofenkacheln in unseren Werken nach strengen Standards ganz ohne Chemie mit rein natürlichen Rohstoffen. Hark Ofenkacheln werden von Hand gefertigt und sind 100% Made in Germany.
10. **WIR** gewähren 5 Jahre Garantie auf den Ofenkörper.*
11. **WIR** bieten für lange Zeit Sicherheit. Ersatzteile und Verschleißteile sind auch noch mehr als 10 Jahre nach Produktionsende einer Serie lieferbar.
12. **WIR** versprechen, dass Sie sich freuen, wenn Sie nach Hause kommen!



TECHNOLOGIE
aus Deutschland

Vertrauen Sie der Nr. 1 im Kamin- und Kachelofenbau

* auf den von Hark gefertigten Korpus von Kaminöfen und Heizeinsätzen unter Berücksichtigung der Hark Garantie- und Gewährleistungsbedingungen.

AUS ÜBERZEUGUNG!





5 Jahre Garantie
 auf den von Hark gefertigten
 Korpus von Kaminöfen und
 Heizeinsätzen.*
HARK

Kaminöfen

Von der Idee zum fertigen Produkt



Abb. 1
 Da jeder Raum ein anderes Gesicht und eigene Maße hat, entwickelt Hark eine Vielzahl an Feuerstellen, um Ihre persönlichen Vorstellungen zu realisieren. Von der ersten Idee fertigen Hark-Designer zunächst eine Skizze, verfeinern und optimieren diese, bis alle optischen und technischen Details aufeinander abgestimmt sind.



Abb. 2
 Für den eigentlichen Bau des Kaminofens werden nun maßstabgerechte, technische Zeichnungen angefertigt, auf deren Basis zunächst ein von Hand gefertigter Prototyp entsteht.

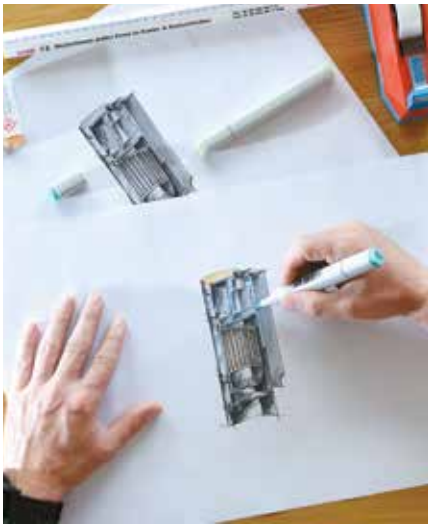

Abb. 3
 Dieser Prototyp wird umfangreichen Tests unterzogen. Erst wenn die Hark-Techniker vollständig zufrieden sind, geht der Prototyp zur vorgeschriebenen Feuerstättenprüfung an eine unabhängige Prüfstelle, wird mit dem CE-Zeichen ausgestattet und kann in die serienmäßige Produktion aufgenommen werden.

KAMINÖFEN

Das Hark Clean-Air Verbrennungssystem

Die meisten unserer Kaminöfen sind mit Zusatzausstattung erhältlich. Achten Sie auf die folgenden Symbole.



Die EFA-Qualitätsprüfung ist eine freiwillige Sonderprüfung, der Abgas- und Leistungswerte zu Grunde liegen, welche teilweise die Anforderungen aller einschlägigen europäischen Pflichtprüfungen übersteigen. Alle unsere Kaminöfen- und Heizeinsätze wurden dieser Prüfung unterzogen und erfüllen selbstverständlich die 2. Stufe der Bundes-Immissionsschutzverordnung.



Dauerbrand

Diese Feuerstätte ist für den Dauerbrand geeignet und geprüft. Durch die Ausstattung mit einer Gussfeuerraummulde kann in Verbindung mit dem Automatikregler Steinkohle verfeuert werden. Die Feuerstätte bleibt über mehrere Stunden (auch über Nacht) in Betrieb, ohne dass neuer Brennstoff nachgelegt werden muss.



Automatik

Über einen Temperaturfühler und ein Kapillarröhrchen wird die Verbrennungsluftzufuhr automatisch in Abhängigkeit von der Konvektionswärme geregelt. Die einmal eingestellte Wärmeleistung wird so während des Abbrandes einer Brennstofffüllung automatisch gehalten.



3-in-1 Komfort
Regelung

Einzigartiger Bedienkomfort durch die HARK "3-in-1 Komfort Regelung". Anheizen, Verfeuerung von Holz, Verfeuerung von Kohle - jeder dieser Verbrennungsprozesse benötigt eine individuelle Luftzufuhr. Die 3-in-1 Komfort Regelung führt je nach gewählter Einstellung selbstständig die benötigte Luftmenge zu und sorgt so für einen optimalen Abbrand.



RUA
Raumluft-
unabhängig

Dieser Kaminofen kann optional (gegen Aufpreis) als raumluftunabhängiges Gerät geliefert werden. Er hat die Bauartzulassung als raumluftunabhängige Feuerstätte vom deutschen Institut für Bautechnik und kann grundsätzlich in Verbindung mit modernen Lüftungsanlagen betrieben werden.



Drehbar

Für diesen Kaminofen ist auf Wunsch (gegen Aufpreis) eine Drehvorrichtung lieferbar. Der Blick auf das Feuer kann so durch einfaches Drehen optimal und individuell der Wohnsituation angepasst werden (bei Anschluss an externe Verbrennungsluftzufuhr nicht möglich).



EXT
Externe
Verbrennungs-
luftzufuhr

Es besteht die Möglichkeit einer raumluftabhängigen Feuerstätte, die benötigte Verbrennungsluft direkt aus dem Freien zuzuführen. Bei unterdruckerzeugenden Lüftungsanlagen im Haus können Zusatzmaßnahmen erforderlich sein, die mit dem Schornsteinfeger bzw. dem Lüftungsanlagenbauer abgestimmt werden müssen.



Wasserführend

Mit einem eingebauten Wärmetauscher ist der Kaminofen in der Lage, Wasser zu erhitzen und die Zentralheizung und die Brauchwasserbereitung zu unterstützen.



Fernbedienung

Die optional erhältliche Fernbedienung dient unter anderem zur Einstellung der gewünschten Raumtemperatur. Ein Sensor vergleicht Soll- und Ist-Temperatur im Aufstellraum und regelt entsprechend die Leistung des Ofens. Zusätzlich lässt sich die Heizleistung manuell fernsteuern (bei raumluftunabhängigen Öfen nicht möglich).



Speicherstein-
Thermoblock

Dieser Kaminofen kann optional (gegen Aufpreis) mit zusätzlichen Speichersteinen aus Spezial-Vergussmasse ausgestattet werden. Diese werden in den Hohlraum über dem Feuerraum gelegt. So wird nach der letzten Brennstoffaufgabe bis zu 12 Stunden Wärme an den Aufstellraum abgegeben.



Thermo-
speichersteine

Dieser Kaminofen kann optional (gegen Aufpreis) mit zusätzlichen Speichersteinen aus Schamotte ausgestattet werden. Diese werden zwischen den Ofenkörper und die seitliche Kachelverkleidung geschoben. So wird die Wärmeabgabe des Ofens über die letzte Brennstoffaufgabe hinaus deutlich verlängert. (Bei Specksteinverkleidung nicht möglich.)



Der umweltfreundlichste Kaminofen

Die beeindruckenden Verbrennungsergebnisse werden durch die besondere Feuerraumgeometrie mit folgenden Merkmalen erreicht:

- Gussmulde mit besonderer Formgebung
- Feuerraumauskleidung aus hochfester, glatter Spezialkeramik
- Hochentwickelte Luftführung zur Nachverbrennung der Heizgase

Das herausragende Merkmal des Feuerraums ist ein offenporiger Schaumkeramikfilter. Aufgrund der gezielten Luftführung und der Position des Filters im Feuerraum brennt sich der Filter selbstständig frei.

Kaminöfen von HARK

- ✓ ohne Filter: sehr gut
- ✓ mit Filter: noch besser

Hauseigene Produkte aus deutscher Fertigung

Die Schaumkeramikfilter und die Feuerraumschamotte werden in den Hark-eigenen Kachelwerken hergestellt.

Die Rezepturen wurden für diesen Anwendungsfall selbst entwickelt. Die Fertigung erfüllt sehr hohe Qualitätsanforderungen und garantiert beste Qualität. Auf den Schaumkeramikfilter geben wir eine Garantie von 2 Jahren.



KAMINÖFEN

Zukunftsorientierte Technik

mit integriertem Feinstaubfilter



ECO *plus*

Die neue richtungsweisende
Verbrennungstechnik

- Entwicklung von Deutschlands Nr. 1 im Kamin- und Kachelofenbau in Zusammenarbeit mit dem Fraunhofer Institut für Bauphysik in Stuttgart
- Feinstaubfilter – sauberste Verbrennung für den Umweltschutz.
- 84 – 89 % Wirkungsgrad – effiziente Brennstoffausbeute
- Erheblich gesteigerte Strahlungswärme
- Neue Dimension der Brennstoffersparnis
- Rußabweisende keramische Feuerraumauskleidung
- Qualitätstechnologie Made in Germany

Mit unseren ECOplus-Kaminöfen präsentieren wir Ihnen die Lösung für die vieldiskutierte Feinstaubproblematik. Als erster Anbieter haben wir in Zusammenarbeit mit dem Fraunhofer Institut Feuerstätten so optimiert, dass Feinstaub wirkungsvoll reduziert wird.

Hierzu wurde von Hark ein Forschungsauftrag über 3 Jahre an das Fraunhofer Institut in Stuttgart und Dresden erteilt. Unsere Feuerstätten erreichen bereits heute Spitzenwerte in der Wärmeentfaltung sowie dem Wirkungsgrad.

Natürlich erfüllen auch Feuerstätten ohne Filter die aktuellen Grenzwerte des Bundes-Immissionsschutzgesetzes. Jedoch verbessert die HARK ECOplus-Technologie eine Feuerstätte über die Abgaswerte hinaus. Der Feinstaubfilter sorgt zusammen mit den bereits beschriebenen Komponenten des Feuerraums für ein Feuererlebnis und eine Wärmeentfaltung, die einzigartig sind. Besuchen Sie eines unserer Studios, um das ECOplus-Feuer live zu erleben.

Geringster Brennstoffverbrauch Kaminöfen & Feinstaubfilter - Eine Zukunftstechnologie

ECOplus reduziert den Brennstoffverbrauch und schont die Umwelt! Bei den langfristig steigenden Preisen für fossile Brennstoffe (Öl und Gas) sparen Sie also doppelt. Ein Nebeneffekt des geringen Holzverbrauchs ist ein deutlich reduzierter Ascheanfall.

*im Vergleich zu herkömmlichen HARK-Feuerstätten

Bis
zu **40% weniger**
Holzverbrauch*

HARK 44 GT ECOplus

Gewicht (Kacheln/Speckstein)	200 kg / 260 kg
Nennwärmeleistung	5 kW oder 8 kW
Maße (H x B x T)	114 x 58 x 56 cm



Der umweltfreundlichste Kaminofen

Der Kaminofen Hark 44 GT ECOplus ist im November 2011 von der Stiftung Warentest punktgleich mit einem anderen Hersteller zum Testsieger gekürt worden. Die Stiftung Warentest bescheinigte:

„Eine durchweg gute, umweltschonende Verbrennung schaffte von den 14 Kaminöfen nur ein Einziger: der HARK 44 GT mit Staubfilter.“

Diese ausgezeichnete Verbrennungstechnik findet sich jedoch nicht nur im Hark 44 GT ECOplus, sondern ist in identischer Bauweise noch in vielen weiteren Kaminofenmodellen und in ähnlicher Bauweise in allen ECOplus-Kaminöfen verbaut.



Hark 44 GT ECOplus auch mit Glastür für das Warmhaltefach lieferbar.
(Bezeichnung: Hark 44 B GT ECOplus)



Ofenkacheln quarz-weiß



Ofenkacheln deco-lava



Marmorverkleidung amarillo-nilo

* Bei RUA kein Steinkohlebetrieb möglich, nur mit Nennwärmeleistung 8 kW lieferbar. (Abgaswerte leicht abweichend)

** Ein Rauchrohranschluss hinten ist nicht möglich. Die Anschlusshöhe vergrößert sich um 2,5 cm.

KAMINÖFEN

Beachten Sie weitere wichtige Informationen auf den Seiten 60 – 67



Ofenkacheln quarz-weiß, Korpusfarbe graphit

HARK 44 GT ECOplus

Upgrade 1 Firetronic



**

Verbrennungsluftregelung Firetronic

Wer bei der Bedienung des Hark 44 GT ECOplus noch mehr Komfort haben möchte, ist mit dem Firetronic gut bedient. Der Hark 44 GT ECOplus verfügt in dieser Ausbaustufe über eine elektronische Regelung für den Brennstoff Holz. Nach der Anheizphase wird der Betrieb des Ofens bei der Holzfeuerung von der elektronischen Regelung übernommen, sodass ein manuelles Nachregulieren nicht mehr erforderlich ist.



Ofenkacheln bordeaux-rot (graphit)



Ofenkacheln deco-lava, Korpusfarbe graphit

Mit der „Firetronic“-Steuerung ist der Hark 44 GT ECOplus ausschließlich in graphit, mit Rauchrohranschluss oben, lieferbar.

KAMINÖFEN

Beachten Sie weitere wichtige Informationen auf den Seiten 60 – 67

HARK 44 GT ECOplus

Upgrade 2 Self Control

- Vollautomatischer Abbrand
- Optimale Emissionswerte
- Einfachste Bedienung (nur Brennstoff nachlegen)



NEUHEIT

Der Ofen der Zukunft



Komfortables Wandbedienfeld mit LC-Display

Die nächste Ausbaustufe ist der Hark 44 GT ECOplus Selfcontrol. Mit der vollelektronischen Regelung für die Brennstoffe Holz und Kohle erreichen Sie einen größtmöglichen Bedienkomfort. Die Regler für die Verbrennungsluftzufuhr müssen nicht mehr manuell bedient werden. Eine Lambdasonde überwacht permanent das Abgas und gibt die Messwerte an die Regelung weiter. Die Elektronik regelt die Verbrennungsluftzufuhr des Ofens und sorgt immer für eine wirtschaftliche und umweltfreundliche Verbrennung. Bedienfehler werden so weitestgehend ausgeschlossen. Das Display in dem Wandbedienfeld informiert Sie über die wichtigsten Abgaswerte und Betriebszustände.

Mit der „Hark-Selfcontrol“-Steuerung ist der Hark 44 GT ECOplus ausschließlich in graphit, mit Rauchrohranschluss oben, lieferbar.



Ofenkacheln schwarz-glänzend (graphit)

DER BESTE JETZT NOCH BESSER!



Handgefertigte Ofenkacheln
aus eigener Herstellung –
Made in Germany!



Wirkungsgrad
89,2%

bei 8 kW

Integrierter Keramik-Feinstaubfilter



Spezielle, langlebige Feuerraum-
auskleidung aus hochwertiger
Spezialkeramik mit
Feinstaubfilter.
Bis zu 40% weniger
Holzverbrauch.



Einzigtiger Bedienungskomfort
durch die HARK "3-in-1 Komfort
Regelung". Je nach gewählter
Einstellung wird selbstständig die
benötigte Luftmenge zugeführt
und sorgt so für einen optimalen
Abbrand.



Langlebige Gussmulde mit Rüttelrost
für den Kohle-/Dauerbrandbetrieb



Feuerraumtür aus Vollguss
mit Selbstverriegelung
(Schnappverschluss)



Dicht verschließbare
Aschekastenklappe



Aschekasten-Vortür mit praktischem
Magnetverschluss



Der **NEUE** Hark 44-**5.1** GT ECOplus

Die weiterentwickelte Variante des Testsiegers von 2011 kann alles noch besser als der Vorgänger. Mit einer verbesserten Verbrennungsluftführung, vereinfachtem Bedienkonzept und mehr Sicherheit überzeugt das neue Kaminofenmodell auf der ganzen Linie. Wenn Ihnen Umwelt und Geldbeutel gleichermaßen am Herzen liegen, sind Sie mit dem effizienteren und sparsameren Kaminofen HARK 44-5.1 GT ECOplus gut für die Zukunft gerüstet.

KAMINÖFEN

Beachten Sie weitere wichtige Informationen auf den Seiten 60 – 67



Ofenkacheln deco-rot (graphit)



Ofenkacheln kandis (graphit)



Ofenkacheln creme, Korpusfarbe graphit



HARK 44-5.1 GT ECOplus

Gewicht (Kacheln/Speckstein/Granit) 232 kg / 283 kg / –
Nennwärmeleistung 5 kW oder 8 kW
Maße (H x B x T) 118 x 58 x 53 cm

HARK 44-5.2 GT ECOplus



Gewicht (Kacheln/Speckstein/Granit) 232 kg / 283 kg / –
Nennwärmeleistung 5 kW oder 8 kW
Maße (H x B x T) 118 x 58 x 53 cm



Ofenkacheln schoko, Korpusfarbe graphit

KAMINÖFEN

Beachten Sie weitere wichtige Informationen auf den Seiten 60 – 67



Specksteinverkleidung, Korpusfarbe graphit



HARK 44-5.3 GT ECOplus

Gewicht (Kacheln/Speckstein/Granit) 255 kg / 312 kg / –
Nennwärmeleistung 5 kW oder 8 kW
Maße (H x B x T) 136 x 58 x 53 cm

HARK 44-5.5 GT ECOplus

Gewicht (Kacheln/Speckstein/Granit) 255 kg / 311 kg / –
Nennwärmeleistung 5 kW oder 8 kW
Maße (H x B x T) 136 x 58 x 53 cm



Ofenkacheln brillant-rot, Korpusfarbe graphit

KAMINÖFEN

Beachten Sie weitere wichtige Informationen auf den Seiten 60 – 67



Ofenkacheln creme, Korpusfarbe graphit



HARK 44-5.8 GT ECOplus

Gewicht (Kacheln/Speckstein/Granit) 253 kg / 310 kg / –
Nennwärmeleistung 5 kW oder 8 kW
Maße (H x B x T) 136 x 58 x 53 cm

HARK 44-5.34 GT ECOplus



Gewicht (Kacheln/Speckstein/Granit) 347 kg / - / -
Nennwärmeleistung 5 kW oder 8 kW
Maße (H x B x T) 118 x 93 x 61 cm



Ofenkacheln quarz-weiß (titan)



Ofenkacheln jola-braun / stone (titan)



Ofenkacheln quarz-weiß / opak-schwarz, Korpusfarbe graphit

KAMINÖFEN

Beachten Sie weitere wichtige Informationen auf den Seiten 60 – 67



Marmorverkleidung amarillo-nilo geriffelt, Korpusfarbe graphit



*



Specksteinverkleidung (titan)**



Ofenkacheln quarz-weiß (graphit)



Ofenkacheln sahara / deco-cotto (titan)

HARK 17 NH GT ECOplus

Gewicht (Kacheln/Speckstein/Granit) 292 kg / 351 kg / –
Nennwärmeleistung 5 kW oder 8 kW
Maße (H x B x T) 134 x 68 x 62 cm

* Bei RUA kein Steinkohlebetrieb möglich, nur mit Nennwärmeleistung 8 kW lieferbar. (Abgaswerte leicht abweichend)

** Bild zeigt Kaminofen mit Bodenplatte aus massivem Speckstein

HARK 34 GT ECOplus

Gewicht (Kacheln/Speckstein/Granit) 225 kg / 291 kg
Nennwärmeleistung 5 kW oder 8 kW
Maße (H x B x T) 120 x 100 x 69 cm



Detail Türgriff



Detail Ascheschublade



Specksteinverkleidung (graphit)



Ofenkacheln jola-braun / stone, Korpusfarbe graphit

KAMINÖFEN

Beachten Sie weitere wichtige Informationen auf den Seiten 60 – 67



Specksteinverkleidung, Korpusfarbe graphit



Detail Türgriff



Detail Kachelabdeckung



Ofenkacheln sahara (graphit)

HARK 57 ECOplus

Gewicht (Kacheln/Speckstein/Granit)

176 kg / 281 kg / –

Nennwärmeleistung

5 kW oder 7 kW

Maße (H x B x T)

113 x 57 x 48 cm

HARK 63 GT ECOplus



Gewicht (Kacheln/Speckstein/Granit) 242 kg / 318 kg / –
Nennwärmeleistung 5 kW oder 8 kW
Maße (H x B x T) 123 x 98 x 76 cm



Ofenkacheln jola-braun / stone (graphit)



Ofenkacheln deco-grün (titan)



Ofenkacheln sahara / deco-cotto (titan)



Specksteinverkleidung, Korpusfarbe graphit

KAMINÖFEN

Beachten Sie weitere wichtige Informationen auf den Seiten 60 – 67



Ofenkacheln creme-weiß, Korpusfarbe graphit



*



Specksteinverkleidung



Ofenkacheln negro



Ofenkacheln sahara

HARK 77 GT ECOplus

Gewicht (Kacheln/Speckstein)
Nennwärmeleistung
Maße (H x B x T)

220 kg / 300 kg
 5 kW oder 8 kW
 129 x 60 x 57 cm

* Bei RUA kein Steinkohlebetrieb möglich, nur mit Nennwärmeleistung 8 kW lieferbar. (Abgaswerte leicht abweichend)

HARK 94 GT ECOplus

Gewicht 344 kg
Nennwärmeleistung 5 kW oder 8 kW
Maße (H x B x T) 173 x 55 x 55 cm



Zusätzlicher Speicherstein-Thermoblock

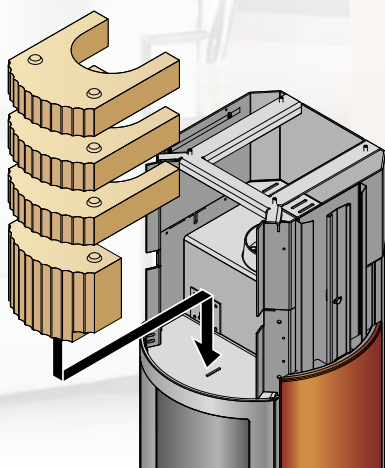

Speicherblock aus Spezial-Vergussmasse für den Kaminofen HARK 94 ECOplus gegen Aufpreis lieferbar. Nach der letzten Brennstoffaufgabe bis zu 12 Stunden Wärmeabgabe an den Aufstellraum (Speichermasse 56 kg, zusammen mit der Specksteinverkleidung Gesamtspiechermasse 213 kg).

Specksteinverkleidung, Korpusfarbe graphit

KAMINÖFEN

Beachten Sie weitere wichtige Informationen auf den Seiten 60 – 67



Specksteinverkleidung, Korpusfarbe graphit



Ofenkacheln creme-weiß (graphit)



Ofenkacheln bordeaux-rot (graphit)



Ofenkacheln jola-braun (graphit)

HARK 98 ECOplus

Gewicht (Kacheln/Speckstein/Granit)

198 kg / 265 kg / –

Nennwärmeleistung

5 kW oder 7 kW

Maße (H x B x T)

130 x 55 x 46,5 cm

HARK 105 GT ECOplus



Gewicht (Kacheln/Speckstein/Granit) 187 kg / 230 kg / –
Nennwärmeleistung 4 kW oder 6 kW
Maße (H x B x T) 112 x 49 x 52 cm



Ofenkacheln brillant-rot (graphit)



Specksteinverkleidung (graphit)



Ofenkacheln creme, Korpusfarbe graphit



KAMINÖFEN

Beachten Sie weitere wichtige Informationen auf den Seiten 60 – 67



Hark 106 H GT ECOplus,
Ofenkacheln cashmere, Korpusfarbe graphit

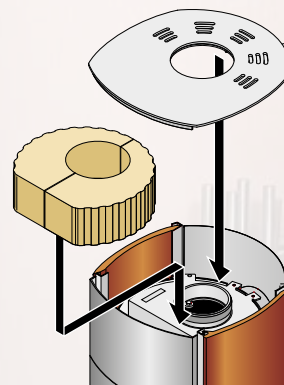

Zusätzlicher Speicherstein-Thermoblock

Speicherblock aus Spezial-Ver-
gussmasse für den Kaminofen
HARK 106 H ECOplus gegen
Aufpreis lieferbar. Nach der
letzten Brennstoffaufgabe bis
zu 12 Stunden Wärmeabgabe
an den Aufstellraum (Speicher-
masse 23 kg).



Specksteinverkleidung, Korpusfarbe graphit



1

2

HARK 106 GT ECOplus

Gewicht (Kacheln/Speckstein/Granit)	221 kg / 269 kg / –
Hohe Ausführung	228 kg / 276 kg / –
Nennwärmeleistung	4 kW oder 6 kW
Maße (H x B x T)	138 x 49 x 52 cm
Hohe Ausführung	146 x 49 x 52 cm

¹ RUA nur beim HARK 106 GT ECOplus vorhanden.

² Speichersteine nur beim Hark 106 H GT ECOplus möglich.

HARK 110 ECOplus



Gewicht (Kacheln/Speckstein/Granit) 176 kg / 184 kg / –
Nennwärmeleistung 6 kW
Maße (H x B x T) 125 x 54,5 x 53 cm



Abdeckung Ofenkacheln deco-lava (graphit)



Specksteinabdeckung (graphit)



Abdeckung Ofenkacheln opak-schwarz (graphit)



Abdeckung Ofenkacheln creme-weiß, Korpusfarbe graphit

KAMINÖFEN

Beachten Sie weitere wichtige Informationen auf den Seiten 60 – 67



optional mit Holzregal (graphit)

Specksteinabdeckung, Korpusfarbe graphit



HARK 112 ECOplus

Gewicht / mit Regal
Nennwärmeleistung
Maße (H x B x T)
 mit Regal

211 kg / 277 kg
 6 kW
 139,5 x 42,5 x 42,5 cm
 139,5 x 77,5 x 42,5 cm

HARK 116 ECOplus



Gewicht (Kacheln/Speckstein/Granit) 187 kg / 195 kg / –
Nennwärmeleistung 6 kW
Maße (H x B x T) 152 x 54,5 x 53 cm



Abdeckung Ofenkacheln creme-weiß (graphit)



Specksteinabdeckung (titan)



Abdeckung Ofenkacheln opak-schwarz, Korpusfarbe graphit

KAMINÖFEN

Beachten Sie weitere wichtige Informationen auf den Seiten 60 – 67



Zusätzlicher Speicherstein-Thermoblock

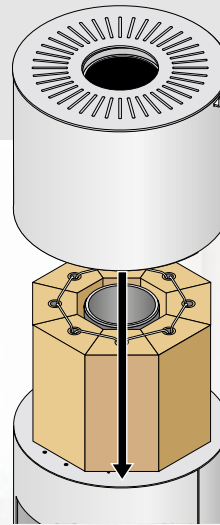

← Konvektionsluftsteuerung: regelbar und verschließbar

Speichersteine aus Spezialvergussmasse für den Kaminofen HARK 117 ECOplus gegen Aufpreis lieferbar. Nach der letzten Brennstoffaufgabe bis zu 12 Stunden Wärmeabgabe an den Aufstellraum (Anschluss hinten nicht möglich; Speichermasse 76 kg).

Wärmeabgabe

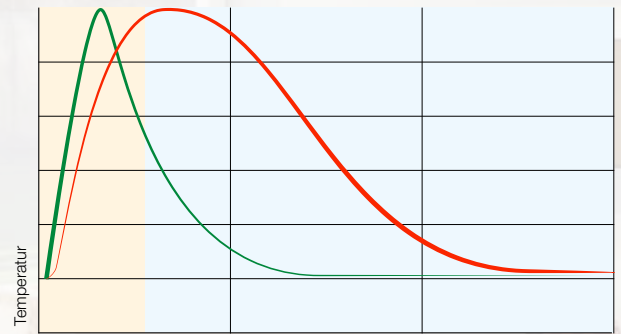

Betriebsdauer

- Hark 117 ECOplus mit Speichersteinen
- Hark 117 ECOplus ohne Speichersteine
- Aufheizphase
- Entladephase



Korpusfarbe graphit



HARK 117 ECOplus

Gewicht
Nennwärmeleistung
Maße (H x B x T)

193 kg
6 kW
160 x 54,5 x 53 cm

HARK 122 ECOplus

Gewicht 180 kg
Nennwärmeleistung 4 kW oder 6 kW
Maße (H x B x T) 137 x 44 x 47 cm



Korpusfarbe graphit

KAMINÖFEN

Beachten Sie weitere wichtige Informationen auf den Seiten 60 – 67



Korpusfarbe graphit



HARK 122 - 3 ECOplus

Gewicht
Nennwärmeleistung
Maße (H x B x T)

180 kg
6 kW
137 x 44 x 47 cm

HARK 125 ECOplus



Gewicht (Kacheln/Speckstein/Granit) 174 kg / 220 kg / –
Nennwärmeleistung 4 kW
Maße (H x B x T) 128 x 44 x 49 cm



Ofenkacheln marrakesch (graphit)



Specksteinverkleidung (graphit)



Ofenkacheln opak-schwarz (graphit)



Ofenkacheln limone, Korpusfarbe graphit

KAMINÖFEN

Beachten Sie weitere wichtige Informationen auf den Seiten 60 – 67



Specksteinverkleidung, Korpusfarbe graphit



Ofenkacheln creme (graphit)



Ofenkacheln opak-schwarz (graphit)



Ofenkacheln creme-weiß (graphit)

HARK 130 ECOplus

Gewicht (Kacheln/Speckstein/Granit) 150 kg / 194 kg / –
Nennwärmeleistung 6 kW
Maße (H x B x T) 104,5 x 49,5 x 45 cm

HARK 136 ECOplus

Gewicht (Kacheln/Speckstein/Granit) 173 kg / - / -
Nennwärmeleistung 6 kW
Maße (H x B x T) 110 x 45 x 41 cm



Ofenkacheln schwarz-glänzend (graphit)



Ofenkacheln brillant-rot (graphit)

Ofenkacheln creme-weiß, Korpusfarbe graphit

KAMINÖFEN

Beachten Sie weitere wichtige Informationen auf den Seiten 60 – 67



Korpusfarbe graphit



Ofenkacheln deco-rot, Korpusfarbe graphit

HARK 140 ECOplus

Gewicht (ohne Kacheln/ mit Kacheln)	213 kg / 279 kg
Nennwärmeleistung	6 kW
Maße (H x B x T) ohne Kacheln	138 x 46 x 51 cm
mit Kacheln	169 x 46 x 51 cm



NAPOLI GT ECOplus



Gewicht (Kacheln/Speckstein/Granit) 237 kg / 293 kg / –
Nennwärmeleistung 7 kW
Maße (H x B x T) 130 x 98 x 71 cm



Ein Kaminofen, der nicht nur Wärme spendet...



Gemütliche Wärme genießen und nebenbei eine Leckerei zaubern. Ob Brot, Pizza oder Pommes im Kaminofen Hark Napoli gelingt jede Speise ohne viel Mühe.

Ofenkacheln jola-braun / stone, Korpusfarbe graphit

KAMINÖFEN

Beachten Sie weitere wichtige Informationen auf den Seiten 60 – 67



inkl. Backfach



Specksteinverkleidung (graphit)



Ofenkacheln creme-weiß (graphit)

Ofenkacheln deco-lava, Korpusfarbe graphit



**

ROMA GT ECOplus

Gewicht (Kacheln/Speckstein/Granit) 221 kg / 289 kg / –
Nennwärmeleistung 7 kW
Maße (H x B x T) 122 x 57 x 57 cm

** Gegen Aufpreis, ein Rauchrohranschluss hinten ist nicht möglich. Die Anschlusshöhe vergrößert sich um 2,5 cm.

Fifty ECOplus



Gewicht

183 kg

Gewicht für Bank / Holzlege

29 kg / Stück

Nennwärmeleistung

6 kW

Maße (H x B x T)

Fifty 1.0: 133 x 50 x 50 cm

Fifty 2.0: 153 x 50 x 50 cm

Fifty 3.0: 164 x 50 x 50 cm (mit Bank 100 cm)



Fifty-1.0 ECOplus



Fifty-2.0 ECOplus



Fifty-3.0 ECOplus mit Holzlege



KAMINÖFEN

Beachten Sie weitere wichtige Informationen auf den Seiten 60 – 67



Fifty-3.0 ECOplus mit Holzlege und 2 Bänken

Die Verkleidung des Kaminofens Fifty ECOplus wird grundiert geliefert. Sie kann nach der Montage in weiß oder einer anderen Wunschfarbe mit mineralischen Farben gestrichen werden.



Fifty-3.0 ECOplus mit Holzlege und Bank

Wasserführende Kaminöfen

die ideale Ergänzung zur Zentralheizung

Die Wärme des Kaminofens kann so optimal auf andere Räume verteilt werden. Auch die Brauchwasseraufbereitung wird vom wassergeführten Kaminofen unterstützt. Während Sie gemütlich die wohlige Wärme in Ihrem Wohnzimmer genießen, liefert Ihr Kaminofen einen wesentlichen Teil der erzeugten Wärmeenergie über den Wasserwärmetauscher in den Pufferspeicher.

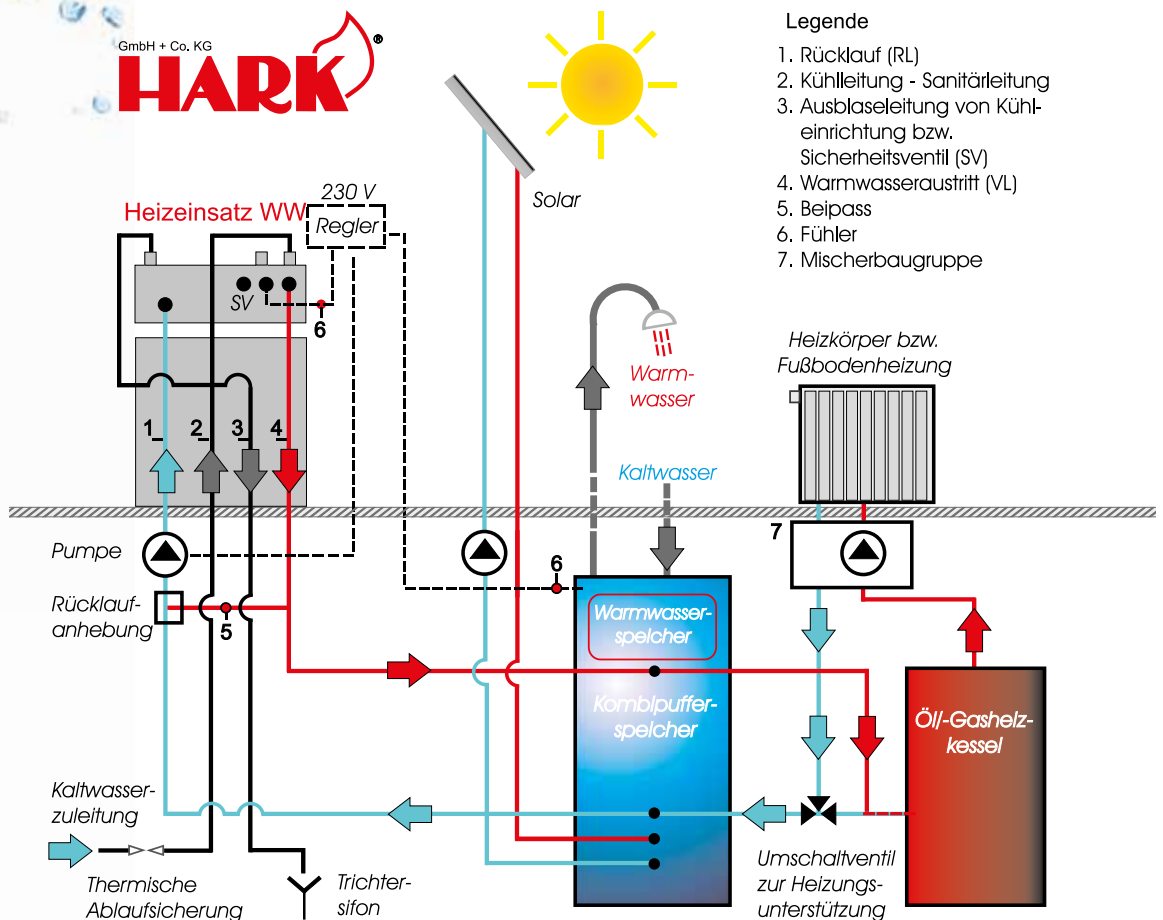

Anschlussschema des wasserführenden Kaminofens und einer Solaranlage mit einer Öl- oder Gaskesselheizung.

Energie-Sparpakete

Wir haben hier für Sie einige Komplettpakete zusammengestellt, die genau auf die Einbindung des wasserführenden Kaminofens und einer Solaranlage in das Zentralheizungssystem zugeschnitten sind. Für jeden Zweck haben wir das richtige Paket, die Entscheidung treffen Sie selbst. Pufferspeicher mit größerem Brauchwasserinhalt können Sie auf Wunsch bestellen. Zur Ergänzung führen wir in unserem Programm auch Brennwertgeräte, Ölkessel, Fußbodenheizung, Heizkörper, Brauchwasserspeicher, Regelsysteme etc. - bitte sprechen Sie uns an.

KAMINÖFEN

Beachten Sie weitere wichtige Informationen auf den Seiten 60 – 67



Specksteinverkleidung, Korpusfarbe graphit



Ofenkacheln sahara / deco-cotto (graphit)



Ofenkacheln jola-braun / stone (graphit)



Sandsteinverkleidung (titan)

HARK 34 WW GT ECOplus

Gewicht (Kacheln/Speckstein/Granit)	311 kg / 350 kg / 345 kg
Nennwärmeleistung	8 kW
Maße (H x B x T)	120 x 98 x 72 cm

HARK 88 WW GT ECOplus

Gewicht (Kacheln/Speckstein/Granit) 325 kg / 405 kg / –
Nennwärmeleistung 8 kW oder 14 kW
Maße (H x B x T) 116 x 62 x 63 cm



Ofenkacheln quarz-weiß, Korpusfarbe graphit

Ofenkacheln jola-braun (titan)

KAMINÖFEN

Beachten Sie weitere wichtige Informationen auf den Seiten 60 – 67



Specksteinverkleidung, Korpusfarbe graphit



HARK 88 H WW GT ECOplus

Gewicht (Kacheln/Speckstein/Granit) 338 kg / 429 kg / –
Nennwärmeleistung 8 kW oder 14 kW
Maße (H x B x T) 144 x 62 x 63 cm

HARK 17 F GT

Gewicht (Kacheln/Speckstein/Granit) 211 kg / 256 kg / –
Nennwärmeleistung 7 kW
Maße (H x B x T) 108 x 60 x 57 cm



Specksteinverkleidung, Korpusfarbe graphit

Ofenkacheln sahara (graphit)

KAMINÖFEN

Beachten Sie weitere wichtige Informationen auf den Seiten 60 – 67



Ofenkacheln deco-cotto, Korpusfarbe graphit



Ofenkacheln negro, Korpusfarbe graphit



Ofenkacheln deco-rot (graphit)

HARK 57

Gewicht (Kacheln/Speckstein/Granit) 160 kg / 265 kg / –
Nennwärmeleistung 5 kW oder 7 kW
Maße (H x B x T) 113 x 57 x 48 cm



HARK 127

Gewicht	120 kg (146 kg mit zusätzlicher Bank)
Nennwärmeleistung	4 kW
Maße (H x B x T)	125 x 46 x 40 cm (Breite mit zusätzlicher Bank 93 cm)



Korpusfarbe graphit

Bank mit Natursteinabdeckung optional

KAMINÖFEN

Beachten Sie weitere wichtige Informationen auf den Seiten 60 – 67



Emaillierte Stahlverkleidung

ECO Gran Focosa

Gewicht	73 kg
Nennwärmeleistung	6 kW
Maße (H x B x T)	79 x 39 x 47,5 cm

Gusskaminofen Winston

mit Ceran®-Kochfeld und Automatik

Nennwärmeleistung 10 kW
Maße (H x B x T) 83 x 78 x 57 cm

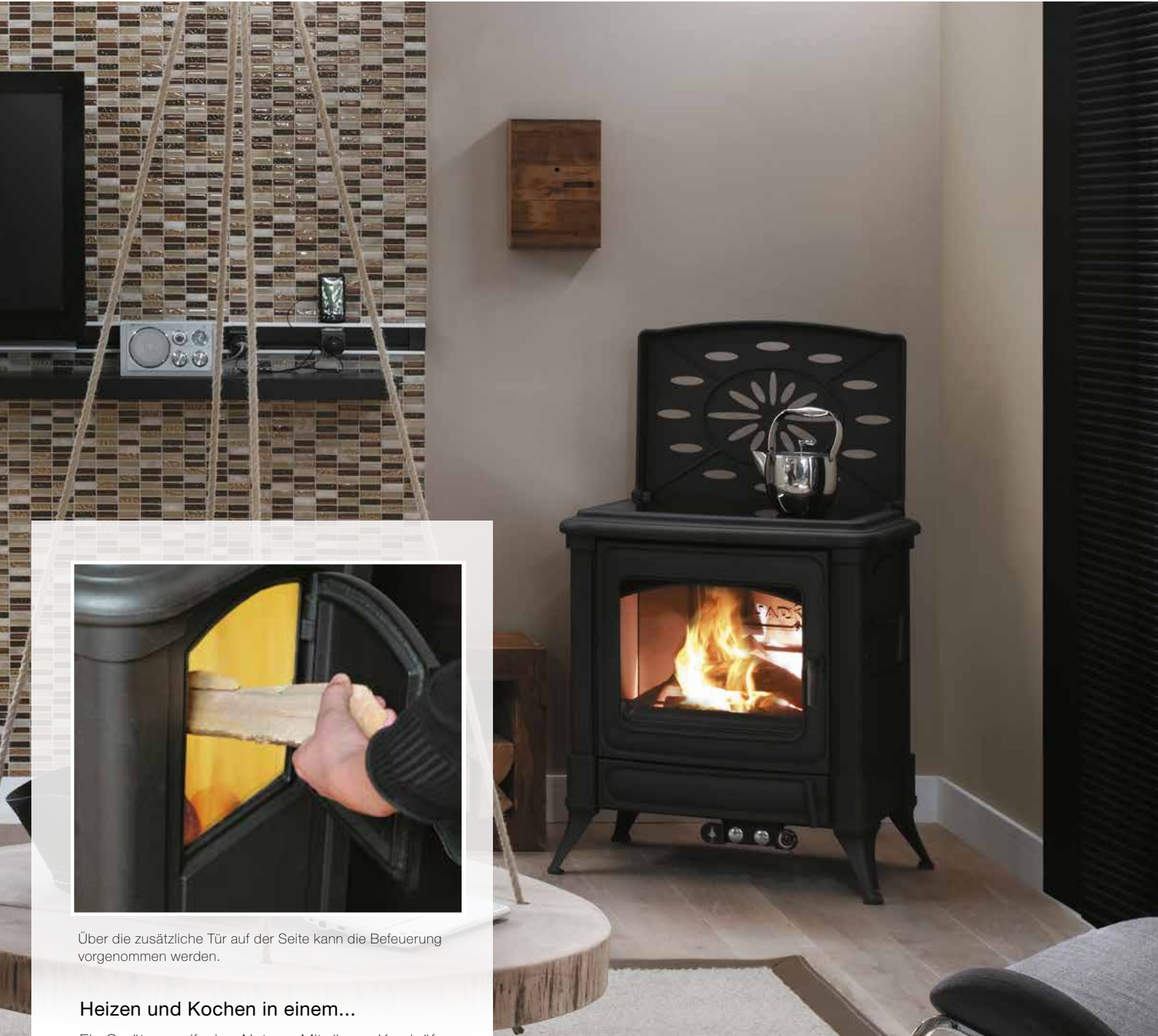

Über die zusätzliche Tür auf der Seite kann die Befuerung vorgenommen werden.

Heizen und Kochen in einem...

Ein Gerät – zweifacher Nutzen. Mit diesen Kaminöfen können auch Hobbyköche ihrer Leidenschaft nachgehen und Speisen auf der Kochstelle zubereiten.

Einen besonderen Komfort bietet hier der Kaminofen Winston, der mit einer Ceran®-Kochfeld ausgestattet ist. Trotz ihrer stilvollen und robusten Erscheinung sind diese Kaminöfen mit moderner Ofentechnik versehen.

HERDE

Beachten Sie weitere wichtige Informationen auf den Seiten 60 – 67



Holzbrandherd Regina 350, Verkleidung in crema



Holzbrandherd Regina 631, Verkleidung in rosso



Holzbrandherd Regina 631 Steel,
Metallseitenverkleidung, anthrazit



Holzbrandherd Regina 631 Steel,
Metallseitenverkleidung, weiß

Holzbrandherd Regina

	Regina 350	Regina 631
Nennwärmeleistung	6 kW	6,5 kW
Maße (H x B x T)	ca. 85 x 87 x 57 cm	ca. 85 x 102 x 67 cm
Gewicht	ca. 160 kg	ca. 200 kg
Rauchrohrdurchmesser	130 mm	150 mm

ECOMAT® 6

Gewicht 118 kg
Nennwärmeleistung 8 kW
Maße (H x B x T) 99 x 53 x 50 cm



**NEU mit
WLAN-Modul**



Ofenkacheln schwarz-glänzend, Korpusfarbe schwarz

PELLETÖFEN

Beachten Sie weitere wichtige Informationen auf den Seiten 60 – 67



Mit dem WLAN-Modul können Sie den Pelletofen bequem mit Ihrem Smartphone steuern, wo immer Sie sind. Schalten Sie den Ofen von Ihrem Arbeitsplatz ein und Sie werden von einem kuschelig-warmen Zuhause empfangen.



**NEU mit
WLAN-Modul**

Ofenkacheln quarz-weiß, Korpusfarbe schwarz



ECOMAT® 8

Gewicht	123 kg
Nennwärmeleistung	8 kW
Maße (H x B x T)	108 x 79,5 x 42 cm

Edy

Gewicht
Nennwärmeleistung
Maße (H x B x T)

90 kg
6,3 kW
90 x 50 x 50,5 cm



Seitenbleche emailliert, Abdeckung Ofenkacheln bordeaux

Seitenbleche emailliert, Abdeckung Ofenkacheln creme-weiß

OFENKACHELN

Eine Auswahl an Kachelglasuren für Kaminöfen aus unserem Programm:

Glasuren **Basic**

Ohne Aufpreis erhältlich

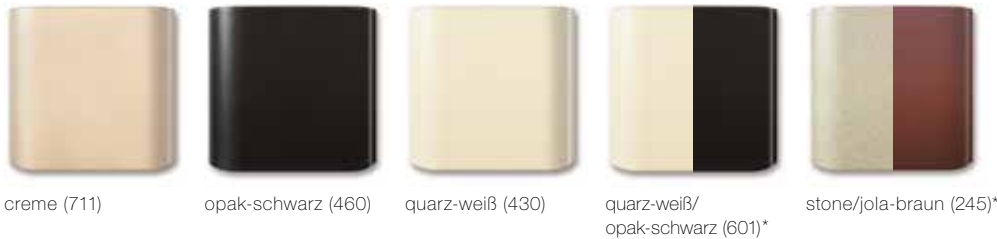

Glasuren **Premium**

Gegen Aufpreis erhältlich



Glasuren **Individuell**

Gegen Aufpreis erhältlich

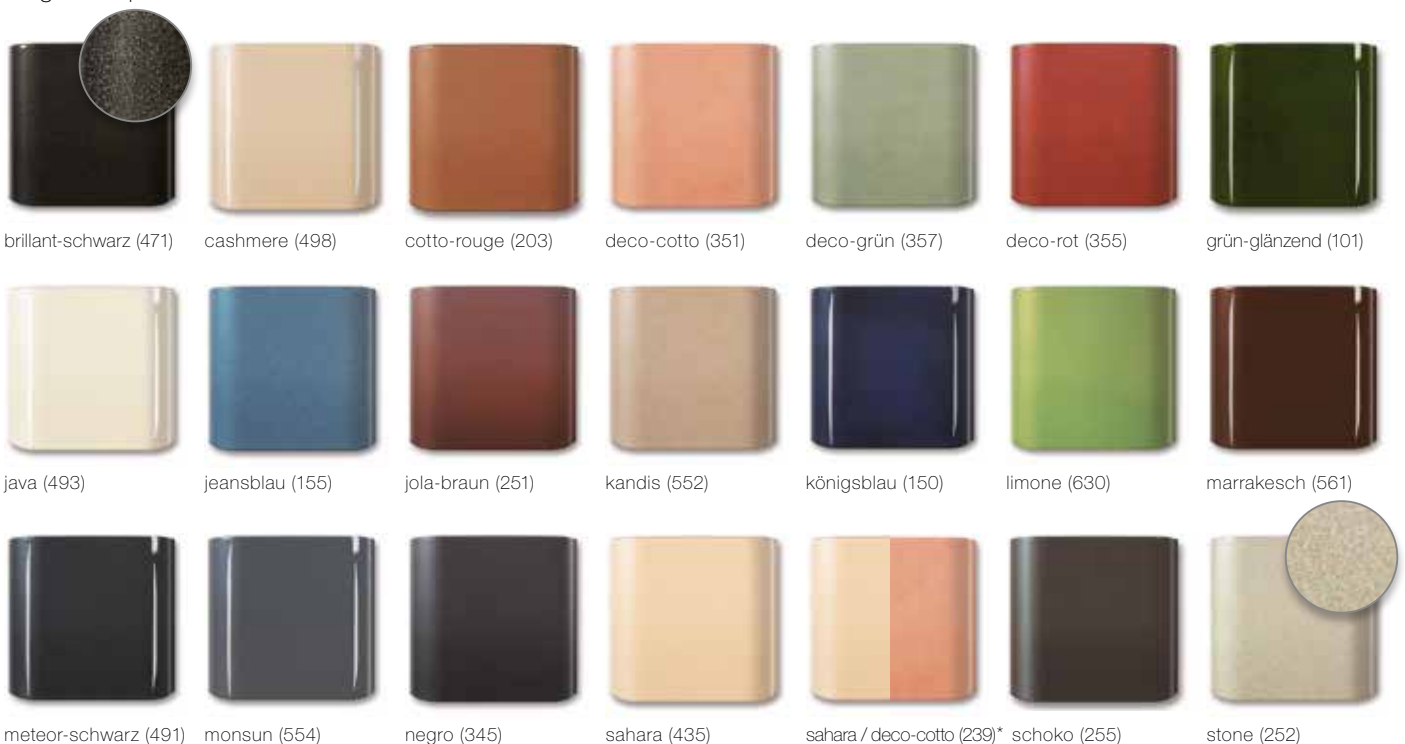

* Für HARK 34, HARK 44-5.34 und HARK 63.

Hark Bodenplatten

Starke Glanzstücke: aus Glas, Aluminium oder lackiertem Metall

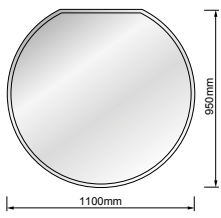

Bodenplatte Kreisform klein
(bei nicht brennbaren Böden,
nur als Glasbodenplatte lieferbar)

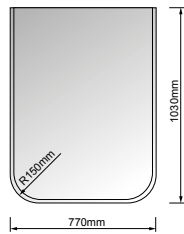

Bodenplatte klein
(bei nicht brennbaren Böden)

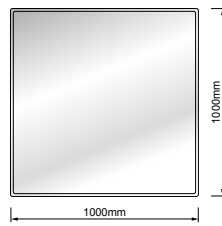

Bodenplatte 100 x 100 cm
oder 100 x 120 cm
(bei nicht brennbaren Böden,
nur als Glasbodenplatte lieferbar)

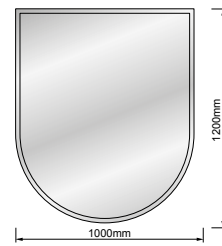

Bodenplatte halbrund
(bei nicht brennbaren Böden,
nur als Glasbodenplatte lieferbar)

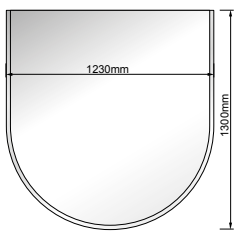

Bodenplatte groß
(bei brennbaren Böden)

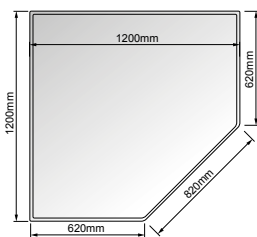

Bodenplatte diagonal
(bei nicht brennbaren Böden)

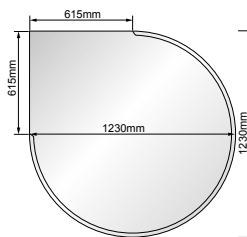

Bodenplatte Tropfenform
(bei brennbaren Böden)

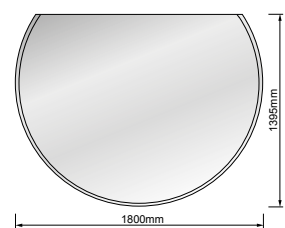

Bodenplatte kreisform groß
(bei brennbaren Böden) für drehbare
Kaminöfen, Maße: 140 x 180 cm

Bodenplatten für Kaminöfen

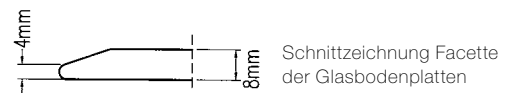

Schnittzeichnung Facette
der Glasbodenplatten

Bodenplatte groß, geeignet für brennbare Böden, Maße: 123 cm x 130 cm

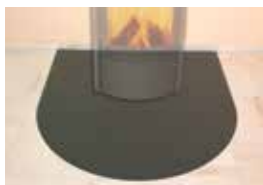

Metall graphit
Stärke 1,5 mm



Metall titan
Stärke 1,5 mm



Glas Facettenschliff
Stärke 8 mm

Bodenplatte Tropfenform, geeignet für brennbare Böden, Maße: 123 cm x 123 cm



Metall graphit
Stärke 1,5 mm



Metall titan
Stärke 1,5 mm



Glas Facettenschliff
Stärke 8 mm

Bodenplatte klein, geeignet für nicht brennbare Böden, Maße: 77 cm x 103 cm



Metall graphit
Stärke 1,5 mm



Metall titan
Stärke 1,5 mm



Glas Facettenschliff
Stärke 8 mm

ZUBEHÖRPROGRAMM

Silikonprofil für Glasbodenplatten:

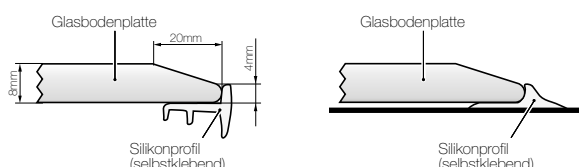

Viele Fußböden weisen Unebenheiten auf. Wenn Sie die Glasbodenplatte mit einem Dichtprofil aus Silikon versehen, verhindern Sie, dass sich eine Schmutzkante unter der Glasplatte bildet.

Anschließen leicht gemacht:

mit den Hark-Anschluss-Sets verbinden Sie Ihren Kaminofen schnell und bequem mit dem Schornstein.



Standard-Anschlussset



Fullform-Anschlussset

Das ist Qualität:



- Der Korpus unserer Kaminöfen besteht überwiegend aus 4–5 mm starkem Stahlblech. In Verbindung mit dem schamottierten Feuerraum ist so eine lange Lebensdauer gewährleistet.
- Durch modernste Verbrennungstechnik werden die strengen Abgasnormen erfüllt.
- Eine spezielle Scheibenhinterlüftung minimiert den Rußbelag auf den großen Sichtscheiben.
- Der Drehrost, der bei den meisten Modellen vorhanden ist, ermöglicht ein einfaches Schüren des Brenngutes.
- Durch die Fülle an Verkleidungen sowie Tür- und Griffveredelungen können Sie unsere Kaminöfen auf Ihren ganz persönlichen Geschmack abstimmen.

Typenschild		CE	
Hark GmbH & Co. KG Kamin- und Kachelofenbau 13			
EN 13240 Raumheizer für feste Brennstoffe HARK 17.03 F ECOplus			
Abstand zu brennbaren Bauteilen:	seitlich:	mind. 200 mm	
	hinten:	mind. 200 mm	
	vorne:	mind. 800 mm	
Co / Staub-Gehalt (bez. 13% O ₂):	500 / 15 mg/m ³		
Abgastemperatur:	280 °C		
Nennwärmeleistung :	8,0 kW		
Wärmeleistungsbereich:	4-9 kW		
Energieeffizienz:	89,1 %		
Brennstoffe:	Brikettierte Brennstoffe, Anthrazit-Nuss 3, Naturbelassenes Holz		
<small>Die angegebenen Werte beziehen sich auf die Prüfstellenbedingungen. Kennziffer der Prüfstelle : 2289 Eine Mehrfachbelegung des Schornsteines ist möglich. Bei Mehrfachbelegung, Tür stets geschlossen halten. Die Feuerstätte ist für den Dauerbrand-Betrieb zugelassen. Achtung: Vor Inbetriebnahme lesen und beachten Sie bitte ausführlich die Bedienungsanleitung!</small>			

MODELL-SPEZIFIKATIONEN

Technische Daten in der Übersicht

	S. 48 	S. 21 	S. 22 	S. 10 	S. 12 				
Modell	Hark 17 F GT	HARK 17 NHGT ECOplus (mit Sockelplatte)		Hark 34 GT ECOplus	Warmwasser	Hark 44 (B) GT ECOplus (ohne Sockelplatte)		Hark 44 (B) GT ECOplus Firetronic	
Nennwärmeleistung kW	7	5	8	5	8	8 ¹⁰	5	8	6
Wärmeleistungsbereich kW	4-8	2-6	4-9	2-6	4-9	–	2-6	4-9	3-7
CO-Emission g/Nm ³ ⑥	0,875	0,875	0,5	0,875	0,5	1,125	0,875	0,5	0,5
Abgasmassenstrom g/s	5,0	5,23	5,7	5,23	5,7	6,5	5,23	5,7	4,9
erforderlicher Förderdruck mbar	0,11	0,12		0,12			0,12		0,12
Abgastemperatur in °C	340	271	280	271	280	221	271	280	303
Staub in mg/Nm ³	24	17	15	17	15	16	17	15	20
Wirkungsgrad in %	81,6	86,2	89,06	86,2	89,06	85,7	86,2	89,06	83,1
Höhe in cm	108	134		120			114		114
Breite in cm	60	68		100			58		58
Tiefe in cm	57	62		69	72		56		56
Gewicht Kacheln (kg)	211	292		225	311		200		200
Gewicht Speckstein (kg)	256	351		291	350		260		260
Gewicht Granit (kg)	–	–		–	–		–		–
Gewicht Stahlblech (kg)	–	–		–			–		–
Anschlusshöhe hinten in cm ²⁾	93	117 ^{5,7}		103	– ¹		96 ⁵		– ¹
Anschlusshöhe oben in cm ²⁾	146	169 ^{5,7}		155	156		147,5 ⁵		147,5 ⁵
Anschlusshöhe externe Verbrennung in cm ³⁾	13	37 ^{5,7}		25,5			17 ⁵		17 ⁵
Korpusfarbe	graphit	titan oder graphit		graphit			titan oder graphit		graphit
Lichtes Scheibenmaß (Breite / Höhe) in cm	38 / 42	38 / 42		38 / 42			38 / 42		38 / 42
Lichtes Feuerraummaß (Breite / Tiefe / Höhe) in cm	37 / 37 / 47	38 / 36 / 42		38 / 36 / 42			38 / 36 / 42		38 / 36 / 42

Die dazugehörigen Erläuterungen finden Sie auf Seite 67.

S. 13		S. 14		ab S. 17		S. 20		S. 49		S. 23	
											
Hark 44 GT ECOplus Self Control		Hark 44 - 5.1 GT ECOplus Hark 44 - 5.2 GT ECOplus		Hark 44-5.3, 5.5, 5.8 GT ECOplus		Hark 44-5.34 GT ECOplus		Hark 57		Hark 57 ECOplus	
6	8	5	8	5	8	5	8	5	7	5	7
3-7	4-9	2-6	5-9	2-6	5-9	2-6	5-9	2-6	3-8	2-6	3-8
0,75	0,375	1,125	0,375	1,125	0,375	1,125	0,375	0,75	0,75	1,125	1,125
5,15	5,9	3,6	4,2	3,6	4,2	3,6	4,2	4,7	5,8	5,4	5,5
0,12		0,12		0,12		0,12		0,12		0,12	
282	305	289	261	289	261	289	261	348	357	322	335
9	13	15	9	15	9	15	9	29	27	14	15
80,63	84,59	84,4	89,2	84,4	89,2	84,4	89,2	80,6	81,4	82,6	84,1
114		118		136		118		113		113	
58		58		58		93		57		57	
58		53		53		61		48		48	
218		232		255		247		160		176	
278		283		312		-		265		281	
-		-		-		-		-		-	
-		-		-		-		-		-	
- ¹		102,5		120,5		102,5		- ¹		- ¹	
147,5 ⁵		155		173		155,5		149		149	
17 ⁵		12		30		12		- ¹		- ¹	
graphit		titan oder graphit		titan oder graphit		titan oder graphit		graphit		graphit	
38 / 42		36 / 41		36 / 41		36 / 41		33 / 42		33 / 42	
38 / 36 / 42		38 / 38 / 39		38 / 38 / 39		38 / 38 / 39		34 / 36 / 43		34 / 36 / 45	

Die dazugehörigen Erläuterungen finden Sie auf Seite 67.

MODELL-SPEZIFIKATIONEN

Technische Daten in der Übersicht

	S. 24		S. 25		S. 26 S. 16		S. 26		S. 27	
										
Modell	Hark 63 GT ECOplus		Hark 77 GT ECOplus		Hark 88 WW GT ECOplus Hark 88 WW H GT ECOplus		Hark 94 GT ECOplus		Hark 98 ECOplus	
Nennwärmeleistung kW	5	8	5	8	8 ¹¹	14 ⁴	5	8	5	7
Wärmeleistungsbereich kW	2-6	4-9	2-6	4-9	–		2-6	5-9	2-6	3-8
CO-Emission g/Nm ³ ⁶⁾	0,875	0,5	0,875	0,5	1,250	0,875	1,250	1,0	1,125	1,125
Abgasmassenstrom g/s	5,23	5,7	5,23	5,7	6,4	10,4	4,7	5,9	5,4	5,5
erforderlicher Förderdruck mbar	0,12		0,12		0,12		0,12		0,12	
Abgastemperatur in °C	271	280	271	280	232	263	280	270	322	335
Staub in mg/Nm ³	17	15	17	15	15	17	18	23	14	15
Wirkungsgrad in %	86,2	89,06	86,2	89,06	84	83,9	81	86,1	82,6	84,1
Höhe in cm	123		129		116 / 144 (hohe Version)		174		130	
Breite in cm	98		60		62		55		55	
Tiefe in cm	76		57		63		55		46,5	
Gewicht Kacheln (kg)	242		220		325 / 338 (hohe Version)		–		198	
Gewicht Speckstein (kg)	318		300		415 / 429 (hohe Version)		344		265	
Gewicht Granit (kg)	–		–		–		–		–	
Gewicht Stahlblech (kg)	–		–		–		–		–	
Anschlusshöhe hinten in cm ²⁾	102		111		– ¹⁾		151,5		– ¹⁾	
Anschlusshöhe oben in cm ²⁾	154,5		163		148 / 176 (hohe Version)		187		165	
Anschlusshöhe externe Verbrennung in cm ³⁾	23		32		14,5 / 42,5 (hohe Version)		26		– ¹⁾	
Korpusfarbe	titan oder graphit		titan oder graphit		titan oder graphit		graphit		graphit	
Lichtes Scheibenmaß (Breite / Höhe) in cm	38 / 42		38 / 42		38 / 42		29 / 48		33 / 42	
Lichtes Feuerraummaß (Breite / Tiefe / Höhe) in cm	38 / 36 / 42		38 / 36 / 42		37 / 37 / 47		34 / 33 / 38		34 / 36 / 45	

Die dazugehörigen Erläuterungen finden Sie auf Seite 67.

S. 28		S. 29		S. 30	S. 31	S. 32	S. 33
							
HARK 105 GT ECOplus		HARK 106 GT ECOplus HARK 106 H GT ECOplus		HARK 110 ECOplus	HARK 112 ECOplus	HARK 116 ECOplus	HARK 117 ECOplus
4	6	4	6	6	6	6	6
2-5	3-7	2-5	3-7	3-6	3-7	3-6	3-6
1,125	1,250	0,875	1,125	1,125	0,875	1,125	1,125
5,1	6,1	5,15	6,3	6,3	5,3	6,3	6,3
0,12		0,12		0,12	0,12	0,12	0,12
331	334	332	320	322	366	322	322
16	13	19	15	16	21	16	16
84,6	85,3	83,62	87	84	87	84	84
112		138 / 147 (hohe Version)		125	139,5	152	160
49		49		54,5	42,5	54,5	54,5
52		52		53	42,5	53	53
187		221 / 228 (hohe Version)		176	-	187	-
230		269 / 276 (hohe Version)		184	211	195	-
-		-		-	-	-	-
-		-		-	-	-	193
- ¹		121 ¹²		109	- ¹	136	109 ¹²
150,5		175		160,5	173,5	187,5	181
10,5		10,5		11,5	15	14,5	11,5
graphit		graphit		titan oder graphit	graphit	titan oder graphit	titan oder graphit
26 / 50,5		26 / 50,5		44 / 52	30 x 30 / 46	44 / 52	44 / 52
31 / 36 / 43		31 / 36 / 43		31 / 37 / 43	30 / 30 / 50	31 / 37 / 43	31 / 37 / 43

Die dazugehörigen Erläuterungen finden Sie auf Seite 67.

MODELL-SPEZIFIKATIONEN

Technische Daten in der Übersicht

	S. 34		S. 35	S. 36	S. 50	S. 37
						
Modell	HARK 122 ECOplus		HARK 122 - 3 ECOplus	Hark 125 ECOplus	HARK 127	HARK 130 ECOplus
Nennwärmeleistung kW	4	6	6	4	4	6
Wärmeleistungsbereich kW	2-5	3-7	3-7	–	2-5	3-7
CO-Emission g/Nm ³ ⑥	0,875	1,125	1	1,125	1,125	1,125
Abgasmassenstrom g/s	5,15	6,3	3,8	4,1	4,9	3,6
erforderlicher Förderdruck mbar	0,12		0,12	0,12	0,12	0,12
Abgastemperatur in °C	332	320	318	271	307	317
Staub in mg/Nm ³	19	15	20	16	22	20
Wirkungsgrad in %	83,6	87	83,7	84	81,7	85,1
Höhe in cm	137		137	128	125	104,5
Breite in cm	44	44	44	44	46 (mit Sockel 93)	49,5
Tiefe in cm	47	47	47	49	40	46
Gewicht Kacheln (kg)	–	–	–	174	–	150
Gewicht Speckstein (kg)	–	–	–	220	–	194
Gewicht Granit (kg)	–	–	–	–	–	–
Gewicht Stahlblech (kg)	180	185	185	–	120 (mit Sockel 155)	–
Anschlusshöhe hinten in cm ②	122	– ¹	– ¹	109	– ¹	– ¹
Anschlusshöhe oben in cm ②	175,5	175,5	175,5	162	158	141,5
Anschlusshöhe externe Verbrennung in cm ③	11,5	11,5	11,5	11	– ¹	– ¹
Korpusfarbe	graphit		graphit	graphit	graphit	graphit
Lichtes Scheibenmaß (Breite / Höhe) in cm	26 / 49		26 / 49	22 / 40	29 / 42	27 / 50
Lichtes Feuerraummaß (Breite / Tiefe / Höhe) in cm	31 / 35 / 43		31 / 35 / 43	24 / 36 / 32	23 / 22 / 37	29 / 31,5 / 42,5

Die dazugehörigen Erläuterungen finden Sie auf Seite 67.

S. 38	S. 39	S. 42	S. 40	S. 41	S. 51		
							
HARK 136 ECOplus	Hark 140 ECOplus	Fifty ECOplus	Napoli GT ECOplus	Roma GT ECOplus	Eco Gran Focosa		
6	6	6	7	7	6		
3-7	3-7	3-7	4-8	4-8	-		
0,625	0,875	0,94	0,625	0,625	1,125		
4,8	4,4	4,0	6,4	6,4	6,7		
0,12	0,12	0,12	0,12	0,12	0,12		
307	305	328	289	289	260		
22	20	19	24	24	20		
84,1	82,8	83,2	84,2	84,2	80,3		
110	138 169 mit Kachelaufsatz	1.0 136	2.0 156	3.0 160	130	122	79,5
45	46	50 (mit Bank 100)			71	57	39
41	51	50			98	57	47,5
173	279	-			237	221	-
-	-	-			293	289	-
-	-	-			-	-	-
-	213	183 pro Holzlege / Bank 29			-	-	73
- ¹	120,4 151,5 mit Kachelaufsatz	- ¹			- ¹	- ¹	- ¹
148	174,5 - ¹ mit Kachelaufsatz	1.0 163	2.0 184	3.0 187	165	157 ⁵	118
23	11	1.0 24	2.0 24	3.0 54,5	23	16 ⁵	- ¹
graphit	graphit	grundiert			graphit	graphit	schwarz, dunkelgrau emailliert
29 / 44	45/38	31 x 31 / 48			38 / 42	38 / 42	19 / 24
29 / 29 / 52	32 / 35 / 46	26 / 26 / 44			38 / 36 / 42	38 / 36 / 42	21 / 28 / 31

Die dazugehörigen Erläuterungen finden Sie auf Seite 67.

MODELL-SPEZIFIKATIONEN

Technische Daten in der Übersicht

	S. 54	S. 55	S. 56	S. 52
				
Modell	ECOMAT 6	ECOMAT 8	Edy	Winston
Nennwärmeleistung kW	8	8	6,3	10
Wärmeleistungsbereich kW	2,4 - 8,3	2,5 - 8,5	2,4-6,3	–
CO-Emission g/ Nm ³ 6)	0,015	0,050	0,224	1,5
Abgasmassenstrom g/s	5,6	5,8	5	6,55
erforderlicher Förderdruck mbar	0,11	0,11	0,1	0,127
Abgastemperatur in °C	206	201	202	331
Staub in mg/Nm ³	9	24	27,7	27,1
Wirkungsgrad in %	90	90	86,7	81,9
Höhe in cm	98,5	108	89,5	83
Breite in cm	53	80	49,5	73,5
Tiefe in cm	50	42	50,5	57
Gewicht Kacheln (kg)	118	123	–	–
Gewicht Speckstein (kg)	–	–	–	–
Gewicht Granit (kg)	–	–	–	–
Gewicht Stahlblech (kg)	–	–	90	205
Anschlusshöhe hinten in cm 2)	17,5	18	18,5	59,5
Anschlusshöhe oben in cm 2)	– 1	– 1	– 1	– 1
Anschlusshöhe externe Verbrennung in cm 3)	29,5	33,5	32,5	– 1
Korpusfarbe	schwarz	schwarz	schwarz	schwarz-metallic
Lichtes Scheibenmaß (Breite / Höhe) in cm	21 / 36	24 / 32	17 / 26	40 / 31
Lichtes Feuerraummaß (Breite / Tiefe / Höhe) in cm	k. A.	k. A.	k. A.	57 / 29 / 43

Die dazugehörigen Erläuterungen finden Sie auf Seite 67.

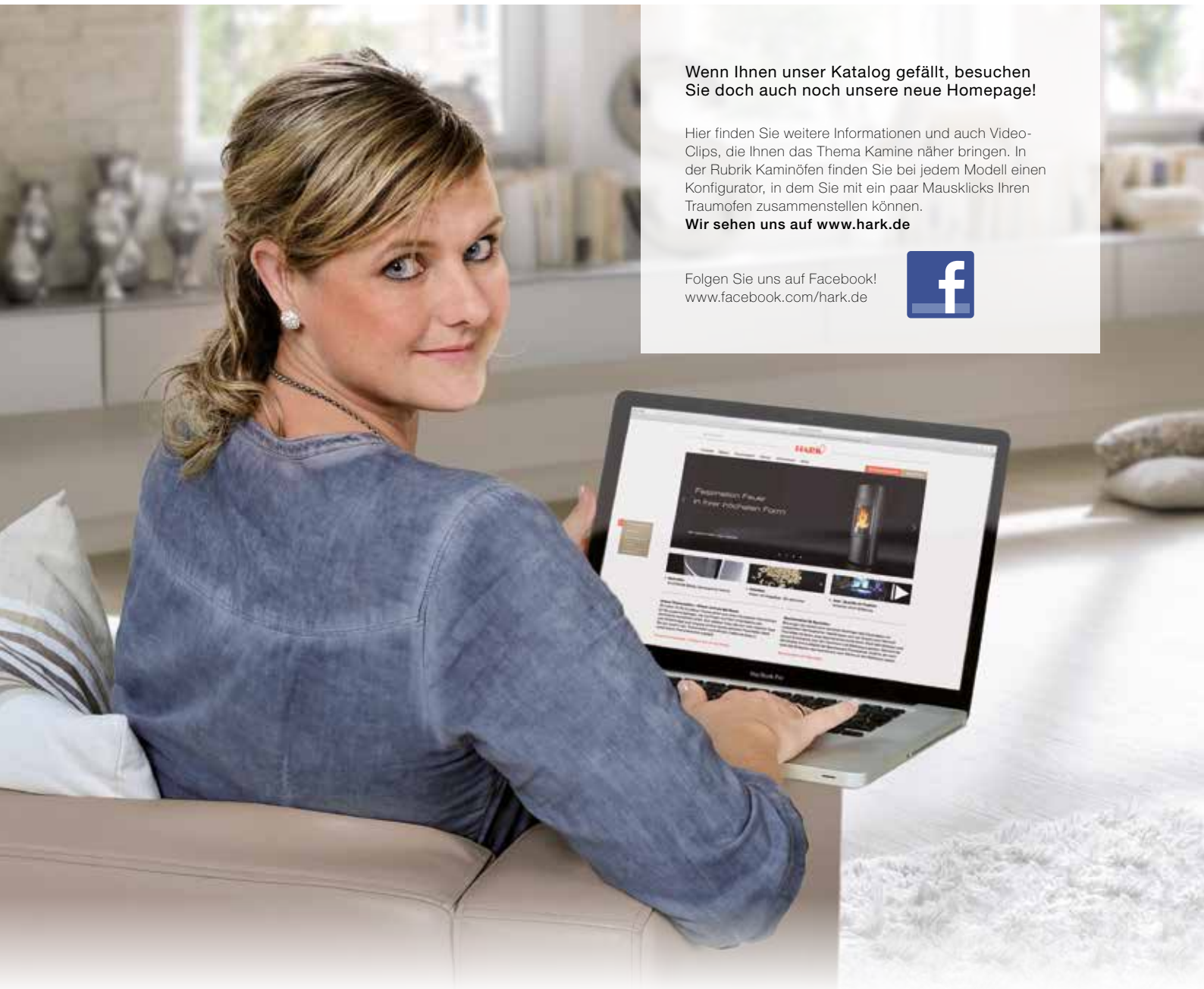

Wenn Ihnen unser Katalog gefällt, besuchen Sie doch auch noch unsere neue Homepage!

Hier finden Sie weitere Informationen und auch Video-Clips, die Ihnen das Thema Kamine näher bringen. In der Rubrik Kaminöfen finden Sie bei jedem Modell einen Konfigurator, in dem Sie mit ein paar Mausklicks Ihren Traumofen zusammenstellen können.

Wir sehen uns auf www.hark.de

Folgen Sie uns auf Facebook!
www.facebook.com/hark.de



Rauchrohrdurchmesser allgemein 150 mm.

Mit Ausnahme: Edy, ECOMAT6 und ECOMAT8 80 mm; Eco Gran Focosa 130 mm

Durchmesser externe Verbrennungsluftzufuhr allgemein 125 mm.

- 1) Technisch nicht möglich
- 2) Anschlusshöhen angegeben von Oberkante Fertigfußboden bis Mitte Rauchrohr, jedoch ohne evtl. benötigte Funkenschutzvorlage bei brennbarem Bodenbelag. Anschlusshöhen oben gelten für Kaminöfen mit Standard- und Fullformanschluss-Set der Firma Hark.
- 3) Anschlusshöhen angegeben von Oberkante Fertigfußboden bis Mitte Anschlussstutzen für die externe Verbrennungsluftzufuhr, jedoch ohne evtl. benötigte Funkenschutzvorlage (+ 1 cm) bei brennbarem Bodenbelag und Modulbodenplatten (+ 3 cm).
- 4) Heizleistung wasserseitig 10 kW
- 5) Wird der Kaminofen in der drehbaren Version gewünscht, erhöht sich die Anschlusshöhe um 2,5 cm, beim Kaminofen Roma um 3,5 cm.
- 6) CO bezogen auf 13 % Sauerstoff
- 7) Maß angegeben mit Modulbodenplatte
- 9) Heizleistung wasserseitig 4,2 kW
- 10) Heizleistung wasserseitig 5,0 kW
- 11) Heizleistung wasserseitig 5,1 kW
- 12) Bei der Verwendung von Speichersteinen nicht möglich



Studio-Serie 14/57.3.0



Studio-Serie 12/57.2.0 (Betonoptik)

HARK Studio-Serie

Gestalten Sie Ihren Traumkamin!

Mit der Studio-Serie hat Hark der Nachfrage nach schlichten Kaminen mit klaren Formen Rechnung getragen. Es wurde dazu speziell eine neue Kaminserie entwickelt.



Studio-Serie 11/57.15.0



Studio-Serie 20/45.2.0



Kachelkamin Bella Rosa 18



Kachelkamin Bella Rosa Klassik 3

Bella Rosa

Ein tolles Stück Ofen.

Mit ihrer aufwendigen Kachelverkleidung gleicht diese Kaminserie historischen Kachelöfen. Die kompakte Verbrennungstechnik macht es jedoch möglich, die Abmessungen dieser Kamine klein zu halten, sodass sie nicht mehr Platz in Anspruch nehmen, als ein normaler Kaminofen.



Kachelkamin Bella Noche 2 (Ofenkacheln in hellbraun)

HARK SORTIMENT

Erleben Sie die gesamte Welt der Kamine...

Marmorkamine, Kachelkamine, Kaminumrandungen, Kachelöfen, Specksteinkamine



Kachelkamin 3/16.2



Specksteinkamin 6/4



Kachelkamin 3/211.2



Natursteinkamin 4/10.0



Marmorkamin 11/232



Kaminumrandung Olymp 2



Kachelofen 5/112.0

HARK SORTIMENT



GmbH & Co. KG
HARK *Die Nr. 1* im Kamin- und Kachelofenbau

Hauptverwaltung und Großausstellung

Hochstraße 197-213, 47228 Duisburg-Rheinhausen

Telefon 0 20 65/997-0, Telefax 0 20 65/997-199, www.hark.de

Überreicht durch: